

# Szafy z frontem przesuwным - Standard opis techniczny



.mdd

**.mdd od wielu lat zajmuje czołowe miejsce wśród producentów w segmencie mebli biurowych.**

O jakości naszych wyrobów świadczą zdobywane wyróżnienia oraz stale wzrastające zapotrzebowanie na oferowane przez nas produkty.

Realia dzisiejszego rynku wymagają ciągłego doskonalenia jakości na wszystkich szczeblach działalności nowoczesnej firmy. Dotyczy to w szczególności obsługi handlowej, marketingu, jakości produktu, a także jakości procesów przebiegających wewnątrz przedsiębiorstwa. .mdd z pewnością należy do tych przedsiębiorstw, które dbają o realizację wyżej wymienionych warunków będących podstawą sukcesu ekonomicznego firmy.

Stałe inwestycje w istniejący park maszynowy, optymalizacja systemów zarządzania oraz rozbudowa powierzchni hal produkcyjnych pozwalają zminimalizować czas potrzebny na wyprodukowanie gotowego produktu o najwyższej jakości.

**Potwierdzeniem długoletniego doświadczenia w zakresie produkcji mebli biurowych jest lista referencyjna firm i instytucji, które doceniły naszą sprawność funkcjonowania i kompleksową obsługę.**

**Jednym z naszych głównych priorytetów jest dbałość o środowisko naturalne.**

Stale inwestujemy w nowoczesny i energooszczędny sprzęt oraz kładziemy nacisk na segregację odpadów przemysłowych.

.mdd posiada liczne certyfikaty, potwierdzające wyjątkową dbałość i zaangażowanie w utylizację odpadów. Dbamy, aby wszystkie wykorzystywane przez nas surowce były przyjazne środowisku, dlatego też możemy się cieszyć wysokim współczynnikiem recyklingu naszych produktów, który kształtuje się na poziomie 95%.



**Informacje ogólne:**

**Gwarancja:**

Produkty .mdd - **2 lata**  
(meble montowane przez .mdd  
- **5 lat**)

Komponenty elektryczne oraz  
tkaniny - **2 lata**.

**Certyfikat - płyta melaminowana:**



**Montaż:**

Produkt dostarczany w całości

**Pakowanie:**

karton, folia bąbelkowa, folia stretch

**Zgodność z normami:**

PN-EN 14073-2:2006

**Gęstości płyt:**

12 mm - 690 - 750 kg/m<sup>3</sup>

18 mm - 650 - 690 kg/m<sup>3</sup>

28 mm - 610 - 630 kg/m<sup>3</sup>

36 mm - 610 - 630 kg/m<sup>3</sup>

Szafy z frontem przesuwным

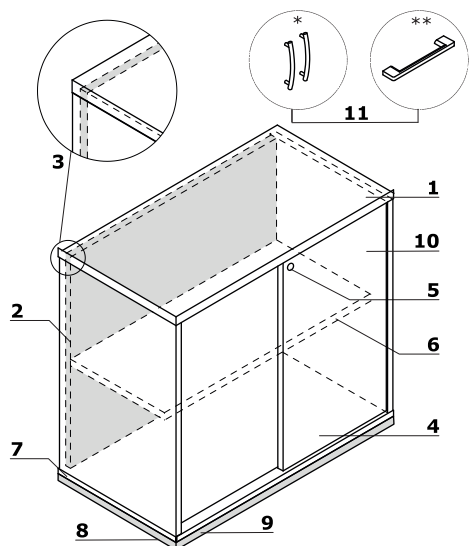

- 1. **Wieniec górny** - płyta melaminowana 28 mm, obrzeża ABS
- 2. **Korpus** - płyta melaminowana 18 mm, obrzeża ABS
- 3. **Ściana tylna** - płyta melaminowana 18 mm, obrzeża ABS
- 4. **Front przesuwny** - płyta melaminowana 18 mm, obrzeża ABS
- 5. **Zamek patentowy**
- 6. **Półka** - płyta melaminowana 18 mm, zabezpieczenie przed przypadkowym wysunięciem, obrzeże ABS
- 7. **Wieniec dolny** - płyta melaminowana 18 mm, obrzeża ABS
- 8. **Stopki 27 mm** - regulacja poziomu od wewnątrz w zakresie 5 mm
- 9. **OPCJA Z DOPLĄTĄ** - cokół metalowy - kolor: M009 aluminium półmat
- 10. **OPCJA Z DOPLĄTĄ** - System samodomyku
- 11. **Uchwyt** - aluminium, zamawiany jako osobny element:  
 \* uchwyt Standard  
 \*\* uchwyt Pro

Szafy z frontem przesuwnym \*

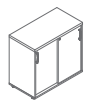

**A2P04**  
800 / 432 / 740  
44.25 kg

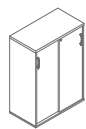

**A3P04**  
800 / 432 / 1129  
56.7 kg

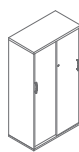

**A4P04**  
800 / 432 / 1481  
70.95 kg

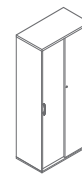

**A5P04**  
800 / 432 / 1833  
92.6 kg

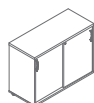

**A2P05**  
1000 / 432 / 740  
51.1 kg

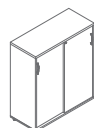

**A3P05**  
1000 / 432 / 1129  
100.4 kg



**A4P05**  
1000 / 432 / 1481  
91.2 kg



**A5P05**  
1000 / 432 / 1833  
111.2 kg

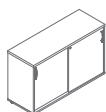

**A2P06**  
1200 / 432 / 740  
83.1 kg

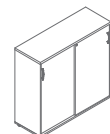

**A3P06**  
1200 / 432 / 1129  
85.95 kg

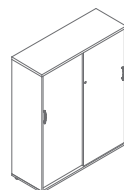

**A4P06**  
1200 / 432 / 1481  
105.7 kg

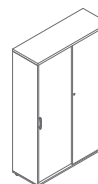

**A5P06**  
1200 / 432 / 1833  
132.35 kg

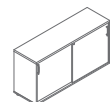

**A2P14**  
1410 / 432 / 740  
64.55 kg

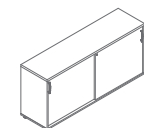

**A3P08**  
1600 / 432 / 740  
75.77 kg

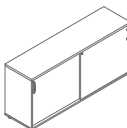

**A2P16**  
1610 / 432 / 740  
74.2 kg

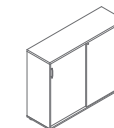

**A3P14**  
1410 / 432 / 1129  
90.9 kg

\* wymiary wyrażone w milimetrach: szerokość x głębokość x wysokość

## Szafy z frontem przesuwным \*

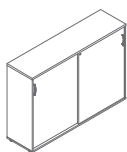

**A3P08**  
1600 / 432 / 1129  
107.55 kg

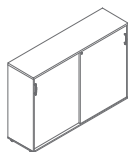

**A3P16**  
1610 / 432 / 1129  
105.5 kg

## Nadstawka z frontem przesuwным \*

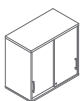

**A1P04**  
800 / 432 / 750  
41.6 kg

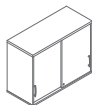

**A1P05**  
1000 / 432 / 750  
51.85 kg

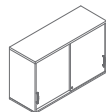

**A1P06**  
1200 / 432 / 750  
60.15 kg

\* wymiary wyrażone w milimetrach: szerokość x głębokość x wysokość

<b>Szafy z frontem przesuwным Standard</b>	Data sporządzenia 12.10.2021	Dane zawarte w niniejszym dokumencie ważne są w dniu przygotowania. Zmiana produktu, jeśli nie wpływa na podstawowe cechy, nie wymaga systematycznej aktualizacji dokumentu.	strona 5/6
			<b>produkty</b>

## Wieniec górny, wieniec dolny, korpus, front



08 Czarny

26 Aluminium  
satinato

31 Dąb kanadyjski\*



39 Brzoza polarna\*



64 Kakao \*



67 Biały pastel

106 Orzech  
nizinny \*

154 Antracyt



167 Dąb szary \*



168 Dąb naturalny \*

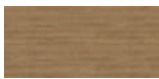

169 Dąb miodowy \*

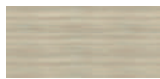

170 Akacja \*

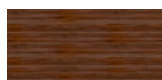

171 Orzech ciemny \*

\* korpus - II grupa cenowa