

Stół składany Plica opis techniczny



.mdd

.mdd od wielu lat zajmuje czołowe miejsce wśród producentów w segmencie mebli biurowych.

O jakości naszych wyrobów świadczą zdobywane wyróżnienia oraz stale wzrastające zapotrzebowanie na oferowane przez nas produkty.

Realia dzisiejszego rynku wymagają ciągłego doskonalenia jakości na wszystkich szczeblach działalności nowoczesnej firmy. Dotyczy to w szczególności obsługi handlowej, marketingu, jakości produktu, a także jakości procesów przebiegających wewnątrz przedsiębiorstwa. .mdd z pewnością należy do tych przedsiębiorstw, które dbają o realizację wyżej wymienionych warunków będących podstawą sukcesu ekonomicznego firmy.

Stale inwestycje w istniejący park maszynowy, optymalizacja systemów zarządzania oraz rozbudowa powierzchni hal produkcyjnych pozwalają zminimalizować czas potrzebny na wyprodukowanie gotowego produktu o najwyższej jakości.

Potwierdzeniem długoletniego doświadczenia w zakresie produkcji mebli biurowych jest lista referencyjna firm i instytucji, które doceniły naszą sprawność funkcjonowania i kompleksową obsługę.

Jednym z naszych głównych priorytetów jest dbałość o środowisko naturalne.

Stale inwestujemy w nowoczesny i energooszczędny sprzęt oraz kładziemy nacisk na segregację odpadów przemysłowych.

.mdd posiada liczne certyfikaty, potwierdzające wyjątkową dbałość i zaangażowanie w utylizację odpadów. Dbamy, aby wszystkie wykorzystywane przez nas surowce były przyjazne środowisku, dlatego też możemy się cieszyć wysokim współczynnikiem recyklingu naszych produktów, który kształtuje się na poziomie 95%.



Informacje ogólne:

Gwarancja:

Produkty .mdd - **2 lata**
(meble montowane przez .mdd
- **5lat**)

Komponenty elektryczne oraz
tkaniny - **2 lata**

Gęstości płyt:

12 mm - 690 - 750 kg/m³
18 mm - 650 - 690 kg/m³
28 mm - 610 - 630 kg/m³
36 mm - 610 - 630 kg/m³

Certyfikat - płyta melaminowana:



Montaż:

Produkt dostarczany w elementach

Pakowanie:

karton

Plica - stoły składane

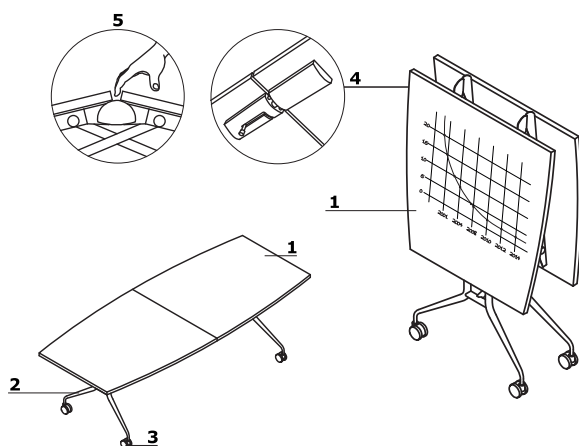

1. **Błat** - płyta melaminowana 28 mm, obrzeża ABS
 OPCJE Z DOPŁATĄ:
 * blat pokryty laminatem nano - tech FENIX, kolor: czarny, grubość blatu 30 mm; obrzeża ABS, kolor: czarny lub w opcji z dopłatą: jesion naturalny
 * "tablica suchocieralna", kolor: biały; grubość blatu 27 mm
2. **Noga** - metal malowany proszkowo, kolor: biały, czarny, aluminiowy lub w opcji z dopłatą: chrom
3. **Kółka z hamulcem** - Ø100 mm, kółka pokryte gumą
4. **Rygiel blokujący** - zabezpieczenie przed przypadkowym złożeniem
5. Mechanizm zabezpieczający dłoń użytkownika przed zakleszczeniem podczas rozkładania/składania stołu

Wymiary stołu po złożeniu

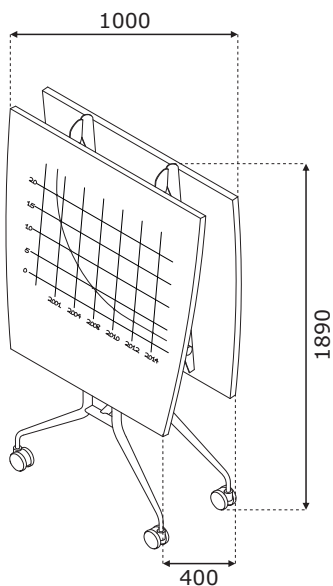

Stoły składane *

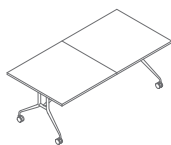

PCP01
2000 / 1000 / 740**
79.2 kg

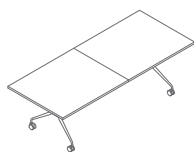

PCP02
2400 / 1000 / 740**
88.5 kg

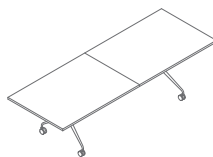

PCP03
2800 / 1000 / 740**
95.6 kg

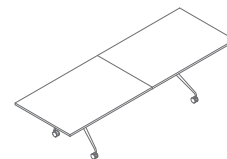

PCP04
3000 / 1000 / 740**
97 kg

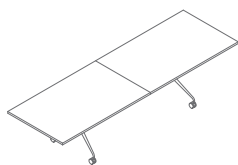

PCP05
3200 / 1000 / 740**
101 kg

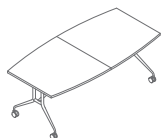

PCB01
2000 / 1000 / 740**
76.7 kg

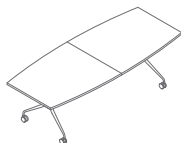

PCB02
2400 / 1000 / 740**
86 kg

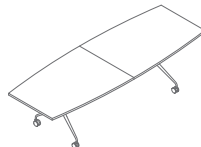

PCB03
2800 / 1000 / 740**
94 kg

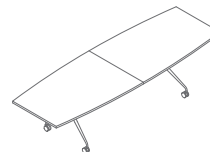

PCB04
3000 / 1000 / 740**
97 kg

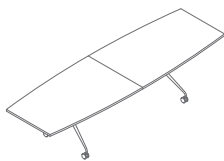

PCB05
3200 / 1000 / 740**
101 kg

* wymiary wyrażone w milimetrach: szerokość x głębokość x wysokość
** wysokość uzależniona od wyboru rodzaju blatu

Stoły składane *

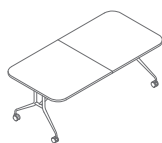

PCZ01
2000 / 1000 / 740**
79 kg

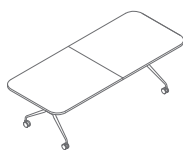

PCZ02
2400 / 1000 / 740**
86 kg

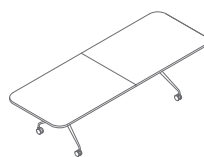

PCZ03
2800 / 1000 / 740**
94 kg

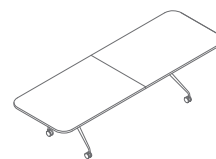

PCZ04
3000 / 1000 / 740**
97 kg

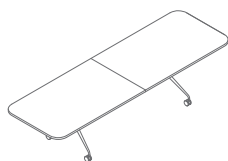















PCZ05
3200 / 1000 / 740**
101 kg



* wymiary wyrażone w milimetrach: szerokość x głębokość x wysokość
** wysokość uzależniona od wyboru rodzaju blatu

Stół składany Plica	Data sporządzenia 28.01.2022	Dane zawarte w niniejszym dokumencie ważne są w dniu przygotowania. Zmiana produktu, jeśli nie wpływa na podstawowe cechy, nie wymaga systematycznej aktualizacji dokumentu.	strona 5/6
			produkty

Blat

			
08 Czarny	26 Aluminium satinato	31 Dąb kanadyjski	39 Brzoza polarna
			
64 Kakao	67 Biały pastel	106 Orzech nizinny	154 Antracyt
			
167 Dąb szary	168 Dąb naturalny	169 Dąb miodowy	170 Akacja
			
171 Orzech ciemny	183 Fenix czarny mat *	185 Blat suchościernalny **	

Stelaż

			
M009 Aluminium półmat RAL9006	M015 Biały półmat RAL9010	M115 Czarny półmat RAL9005	17 Chrom **

* opcja z dopłatą: blat pokryty HPL FENIX - obrzeże do wyboru w kolorze 08 - czarny lub z dodatkową dopłatą 160 - jesion

**opcja z dopłatą