

Stoły i stoliki Ogi W opis techniczny



.mdd

.mdd od wielu lat zajmuje czołowe miejsce wśród producentów w segmencie mebli biurowych.

O jakości naszych wyrobów świadczą zdobywane wyróżnienia oraz stale wzrastające zapotrzebowanie na oferowane przez nas produkty.

Realia dzisiejszego rynku wymagają ciągłego doskonalenia jakości na wszystkich szczeblach działalności nowoczesnej firmy. Dotyczy to w szczególności obsługi handlowej, marketingu, jakości produktu, a także jakości procesów przebiegających wewnątrz przedsiębiorstwa. .mdd z pewnością należy do tych przedsiębiorstw, które dbają o realizację wyżej wymienionych warunków będących podstawą sukcesu ekonomicznego firmy.

Stałe inwestycje w istniejący park maszynowy, optymalizacja systemów zarządzania oraz rozbudowa powierzchni hal produkcyjnych pozwalają zminimalizować czas potrzebny na wyprodukowanie gotowego produktu o najwyższej jakości.

Potwierdzeniem długoletniego doświadczenia w zakresie produkcji mebli biurowych jest lista referencyjna firm i instytucji, które doceniły naszą sprawność funkcjonowania i kompleksową obsługę.

Jednym z naszych głównych priorytetów jest dbałość o środowisko naturalne.

Stale inwestujemy w nowoczesny i energooszczędny sprzęt oraz kładziemy nacisk na segregację odpadów przemysłowych.

.mdd posiada liczne certyfikaty, potwierdzające wyjątkową dbałość i zaangażowanie w utylizację odpadów. Dbamy, aby wszystkie wykorzystywane przez nas surowce były przyjazne środowisku, dlatego też możemy się cieszyć wysokim współczynnikiem recyklingu naszych produktów, który kształtuje się na poziomie 95%.



Informacje ogólne:

Gwarancja:

Produkty .mdd – **2 lata**
(meble montowane przez .mdd
– **5 lat**)

Komponenty elektryczne oraz
tkaniny – **2 lata**.

Certyfikat – płyta melaminowana:



Montaż:

Produkt dostarczany w elementach

Pakowanie:

karton, wąż siatkowy

Zgodność z normami:

PN-EN 15372:2010

Gęstości płyt:

12 mm – 690 – 750 kg/m³

18 mm – 650 – 690 kg/m³

28 mm – 610 – 630 kg/m³

36 mm – 610 – 630 kg/m³

Stoły konferencyjne Ogi W

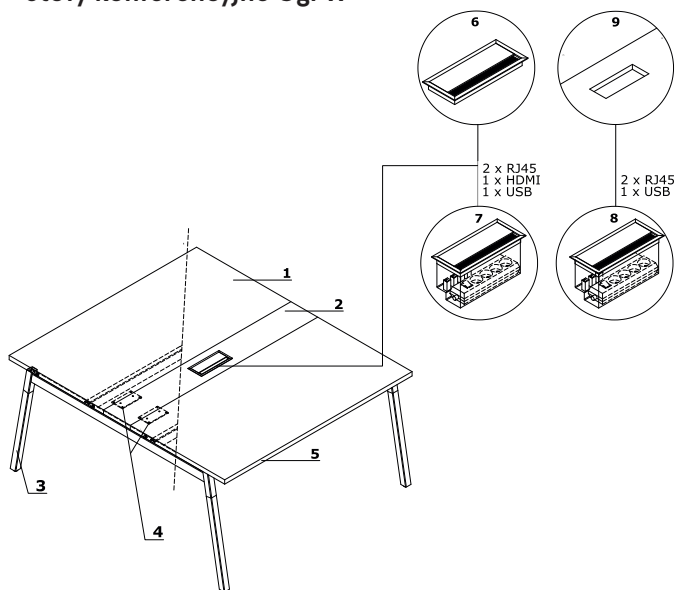

1. **Błat** - płyta melaminowana 28 mm, obrzeża ABS
2. **Element płytowy** - w standardzie bez mediaboxu
3. **Noga drewniana** - kolor: jesion naturalny, pokryta bezbarwnym lakierem, profil 40 × 40 mm z elementem metalowym malowanym proszkowo, między blatem, a stelażem dystans 10 mm
4. **Płaskownik mocujący**
OPCJE Z DOPLATĄ:
5. **Obrzeże blatu** - kolor: jesion naturalny
6. **Top access M05** - kolor top access dobiera się do kolorystyki stelaża
7. **Mediabox M04H** - 2xRJ45 (class E, cat. 6); + 1 x USB + 1 x HDMI + 4 x 230V, kolor mediaboxu dobiera się do kolorystyki stelaża
8. **Mediabox M04** - 2xRJ45 (class E, cat. 6); + 1 x USB + 4 x 230V, kolor mediaboxu dobiera się do kolorystyki stelaża
9. **Wycięcie pod mediabox** - mediabox wybierany osobno

Stoliki

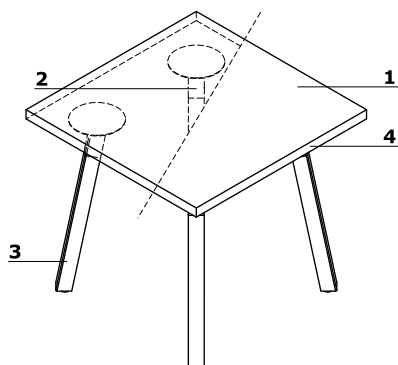

1. **Błat** - płyta melaminowana 18 mm, obrzeża ABS
 2. **Element metalowy** - malowany proszkowo
 3. **Podstawa** - stelaż metalowy profil 40 x 40 mm, noga drewniana - jesion naturalny
 4. **Obrzeże blatu** - kolor: jesion naturalny
- OPCJE Z DOPLATĄ:**

Stoliki i stoły konferencyjne Ogi W *

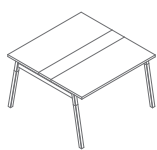

SW22
1200 / 1210 / 740
50.8 kg

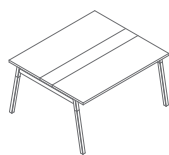

SW24
1400 / 1210 / 740
59.15 kg

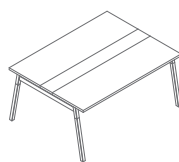

SW26
1600 / 1210 / 740
62.2 kg

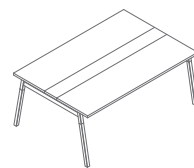

SW28
1800 / 1210 / 740
72.6 kg

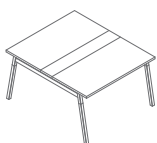

SW42
1200 / 1410 / 740
57.7 kg

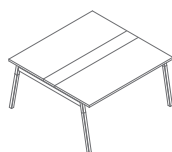

SW44
1400 / 1410 / 740
67.85 kg

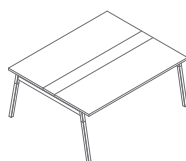

SW46
1600 / 1410 / 740
71.2 kg

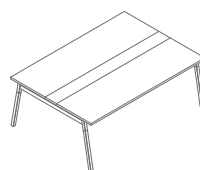

SW48
1800 / 1410 / 740
79.1 kg

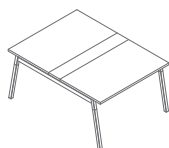

SW32
1200 / 1610 / 740
63.7 kg

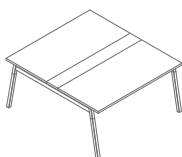

SW33
1400 / 1610 / 740
70.65 kg

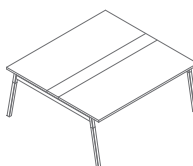

SW34
1600 / 1610 / 740
80.5 kg

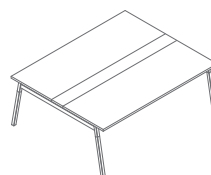

SW35
1800 / 1610 / 740
86.6 kg

* wymiary wyrażone w milimetrach: szerokość x głębokość x wysokość

Elementy do tworzenia układów - Ogi W *



SW22L
1200 / 1210 / 740
45.6 kg

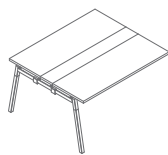

SW24L
1400 / 1210 / 740
53.95 kg

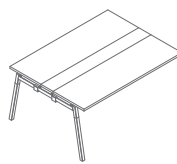

SW26L
1600 / 1210 / 740
57 kg

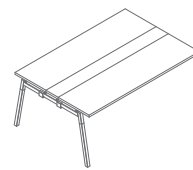

SW28L
1800 / 1210 / 740
67.4 kg

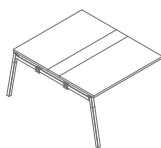

SW42L
1200 / 1410 / 740
51.9 kg

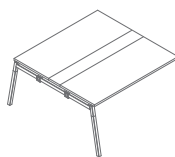

SW44L
1400 / 1410 / 740
62.05 kg

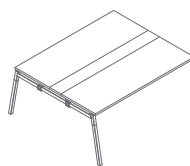

SW46L
1600 / 1410 / 740
65.4 kg

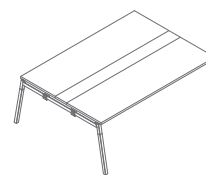

SW48L
1800 / 1410 / 740
73.3 kg

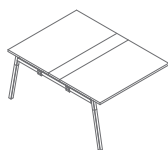

SW32L
1200 / 1610 / 740
57.5 kg

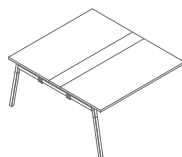

SW33L
1400 / 1610 / 740
64.45 kg

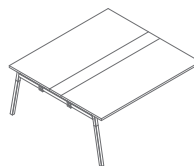

SW34L
1600 / 1610 / 740
74.3 kg

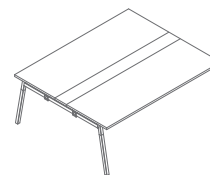

SW35L
1800 / 1610 / 740
80.4 kg

Stół konferencyjny - Ogi W *

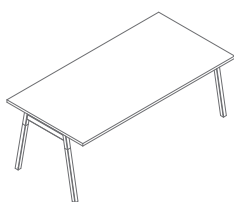

PLD20
2000 / 1000 / 740
57.8 kg

* wymiary wyrażone w milimetrach: szerokość x głębokość x wysokość

Stoliki - Ogi W *



PLD82
800 / 800 / 550
14.9 kg



PLD60
600 / 600 / 550
10.9 kg

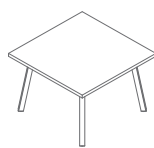

PLD83
800 / 800 / 550
18.7 kg

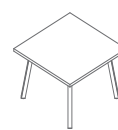

PLD61
600 / 600 / 550
13.2 kg

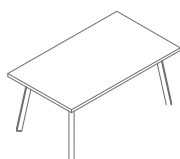

PLD17
1200 / 700 / 550
23.25 kg



PLD80
800 / 800 / 740
16.1 kg



PLD10
1000 / 1000 / 740
23.8 kg



PLD11
1200 / 1200 / 740
31.7 kg

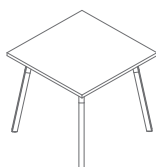

PLD81
800 / 800 / 740
20.3 kg



PLD12E
2000 / 1000 / 740
40.8 kg

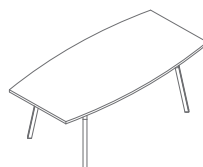

PLD12P
2000 / 800-1000 / 740
45.3 kg

* wymiary wyrażone w milimetrach: szerokość x głębokość x wysokość

Blat



08 Czarny

26 Aluminium
satinato

31 Dąb kanadyjski

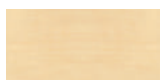

39 Brzoza



64 Kakao



67 Biały pastel

106 Orzech
nizinny

154 Antracyt



167 Dąb szary



168 Dąb naturalny



169 Dąb miodowy

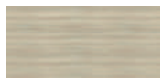

170 Akacja

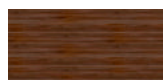

171 Orzech ciemny

Stelaż, mediabox

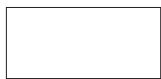
M009 Aluminium
półmat RAL9006M015 Biały
półmat RAL9010M154 Antracyt
półmat RAL7043M115 Czarny
półmat RAL9005