

Stół składany Plex opis techniczny



.mdd

.mdd od wielu lat zajmuje czołowe miejsce wśród producentów w segmencie mebli biurowych.

O jakości naszych wyrobów świadczą zdobywane wyróżnienia oraz stale wzrastające zapotrzebowanie na oferowane przez nas produkty.

Realia dzisiejszego rynku wymagają ciągłego doskonalenia jakości na wszystkich szczeblach działalności nowoczesnej firmy. Dotyczy to w szczególności obsługi handlowej, marketingu, jakości produktu, a także jakości procesów przebiegających wewnątrz przedsiębiorstwa. .mdd z pewnością należy do tych przedsiębiorstw, które dbają o realizację wyżej wymienionych warunków będących podstawą sukcesu ekonomicznego firmy.

Stale inwestycje w istniejący park maszynowy, optymalizacja systemów zarządzania oraz rozbudowa powierzchni hal produkcyjnych pozwalają zminimalizować czas potrzebny na wyprodukowanie gotowego produktu o najwyższej jakości.

Potwierdzeniem długoletniego doświadczenia w zakresie produkcji mebli biurowych jest lista referencyjna firm i instytucji, które doceniły naszą sprawność funkcjonowania i kompleksową obsługę.

Jednym z naszych głównych priorytetów jest dbałość o środowisko naturalne.

Stale inwestujemy w nowoczesny i energooszczędny sprzęt oraz kładziemy nacisk na segregację odpadów przemysłowych.

.mdd posiada liczne certyfikaty, potwierdzające wyjątkową dbałość i zaangażowanie w utylizację odpadów. Dbamy, aby wszystkie wykorzystywane przez nas surowce były przyjazne środowisku, dlatego też możemy się cieszyć wysokim współczynnikiem recyklingu naszych produktów, który kształtuje się na poziomie 95%.



Informacje ogólne:

Gwarancja:

Produkty .mdd - **2 lata**
(meble montowane przez .mdd
- **5 lat**)

Komponenty elektryczne oraz
tkaniny - **2 lata**.

Gęstości płyt:

12 mm - 690 - 750 kg/m³
18 mm - 650 - 690 kg/m³
28 mm - 610 - 630 kg/m³
36 mm - 610 - 630 kg/m³

Certyfikat - płyta melaminowana:



Montaż:

Produkt dostarczany w elementach

Pakowanie:

karton

Plex - stoły składane

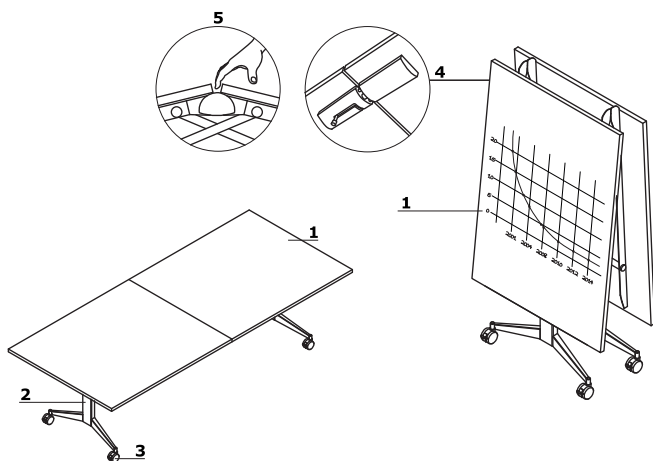

1. **Błat** - płyta melaminowana 28 mm, obrzeża ABS
 OPCJE Z DOPŁATĄ:
 * blat pokryty laminatem nano - tech FENIX, kolor: czarny, grubość blatu 30mm; obrzeża ABS, kolor: czarny lub w opcji z dopłatą: jesion naturalny
 * "tablica suchościerna", kolor: biały; grubość blatu 27mm
2. **Noga** - metal malowany proszkowo, kolor: biały, czarny, aluminiowy lub w opcji z dopłatą: chrom
3. **Kółka z hamulcem** - Ø100 mm
4. **Rygiel blokujący** - zabezpieczenie przed przypadkowym złożeniem
5. **Mechanizm zabezpieczający** dłonie użytkownika przed zakleszczeniem podczas rozkładania/składania stołu

Wymiary stołu po złożeniu

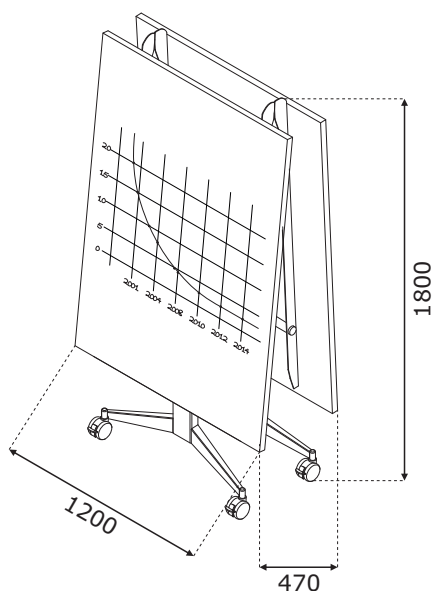

Stoły składane *

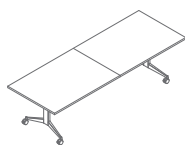

PXP03
2800 / 1000 / 740**
91.2 kg

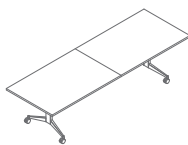

PXP04
3000 / 1000 / 740**
97 kg

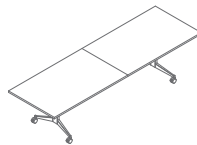

PXP05
3200 / 1000 / 740**
101 kg

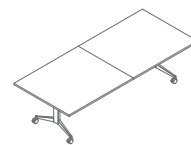

PXP08
2800 / 1200 / 740**
104 kg

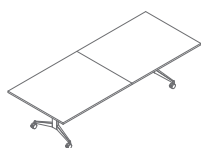

PXP09
3000 / 1200 / 740**
108 kg

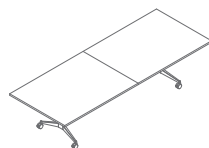

PXP10
3200 / 1200 / 740**
113 kg

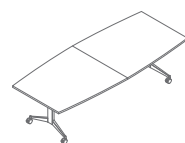

PXB08
2800 / 1200 / 740**
104 kg

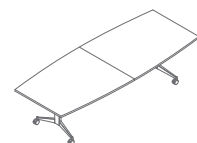

PXB09
3000 / 1200 / 740**
108 kg

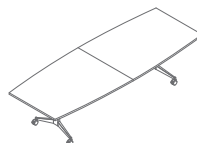

PXB10
3200 / 1200 / 740**
113 kg

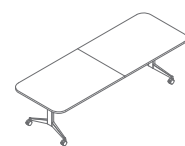

PXZ03
2800 / 1000 / 740**
94 kg

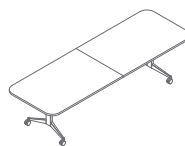

PXZ04
3000 / 1000 / 740**
97 kg

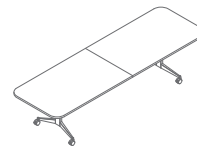

PXZ05
3200 / 1000 / 740**
101 kg

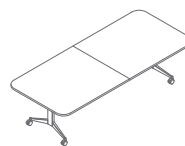

PXZ08
2800 / 1200 / 740**
104 kg

* wymiary wyrażone w milimetrach: szerokość x głębokość x wysokość
** wysokość uzależniona od wyboru rodzaju blatu

Stoły składane *

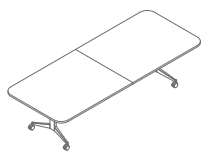

PXZ09
3000 / 1200 / 740**
104,1 kg

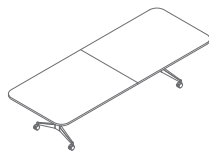

PXZ10
3200 / 1200 / 740**
107,9 kg

* wymiary wyrażone w milimetrach: szerokość x głębokość x wysokość
** wysokość uzależniona od wyboru rodzaju blatu

Stół składany Plex	Data sporządzenia 28.01.2022	Dane zawarte w niniejszym dokumencie ważne są w dniu przygotowania. Zmiana produktu, jeśli nie wpływa na podstawowe cechy, nie wymaga systematycznej aktualizacji dokumentu.	strona 5/6
			produkty

Blat



08 Czarny

26 Aluminium
satinato

31 Dąb kanadyjski

39 Brzoza
polarna

64 Kakao



67 Biały pastel

106 Orzech
nizinny

154 Antracyt



167 Dąb szary



168 Dąb naturalny



169 Dąb miodowy

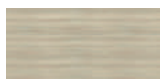

170 Akacja



171 Orzech ciemny

183 Fenix czarny
mat *185 Blat
suchościernalny **

Stelaż

M009 Aluminium
półmat RAL9006M015 Biały
półmat RAL9010M115 Czarny
półmat RAL9005

17 Chrom **

* opcja z dopłatą: blat pokryty HPL FENIX - obrzeże do wyboru w kolorze 08 - czarny lub z dodatkową dopłatą 160 - jesion

**opcja z dopłatą