

Ogi Y opis techniczny



.mdd

.mdd od wielu lat zajmuje czołowe miejsce wśród producentów w segmencie mebli biurowych.

O jakości naszych wyrobów świadczą zdobywane wyróżnienia oraz stale wzrastające zapotrzebowanie na oferowane przez nas produkty.

Realia dzisiejszego rynku wymagają ciągłego doskonalenia jakości na wszystkich szczeblach działalności nowoczesnej firmy. Dotyczy to w szczególności obsługi handlowej, marketingu, jakości produktu, a także jakości procesów przebiegających wewnątrz przedsiębiorstwa. .mdd z pewnością należy do tych przedsiębiorstw, które dbają o realizację wyżej wymienionych warunków będących podstawą sukcesu ekonomicznego firmy.

Stałe inwestycje w istniejący park maszynowy, optymalizacja systemów zarządzania oraz rozbudowa powierzchni hal produkcyjnych pozwalają zminimalizować czas potrzebny na wyprodukowanie gotowego produktu o najwyższej jakości.

Potwierdzeniem długoletniego doświadczenia w zakresie produkcji mebli biurowych jest lista referencyjna firm i instytucji, które doceniły naszą sprawność funkcjonowania i kompleksową obsługę.

Jednym z naszych głównych priorytetów jest dbałość o środowisko naturalne.

Stale inwestujemy w nowoczesny i energooszczędny sprzęt oraz kładziemy nacisk na segregację odpadów przemysłowych.

.mdd posiada liczne certyfikaty, potwierdzające wyjątkową dbałość i zaangażowanie w utylizację odpadów. Dbamy, aby wszystkie wykorzystywane przez nas surowce były przyjazne środowisku, dlatego też możemy się cieszyć wysokim współczynnikiem recyklingu naszych produktów, który kształtuje się na poziomie 95%.



Informacje ogólne:

Gwarancja:

Produkty .mdd - **2 lata**
(meble montowane przez .mdd
- **5 lat**)

Komponenty elektryczne oraz
tkaniny - **2 lata**.

Certyfikat - płyta melaminowana:



Montaż:

Produkt dostarczany w elementach

Pakowanie:

karton

Zgodność z normami:

PN-EN 527-2:2017-02

Gęstości płyt:

12 mm - 690 - 750 kg/m³
18 mm - 650 - 690 kg/m³
28 mm - 610 - 630 kg/m³
36 mm - 610 - 630 kg/m³

Blaty biurek Ogi

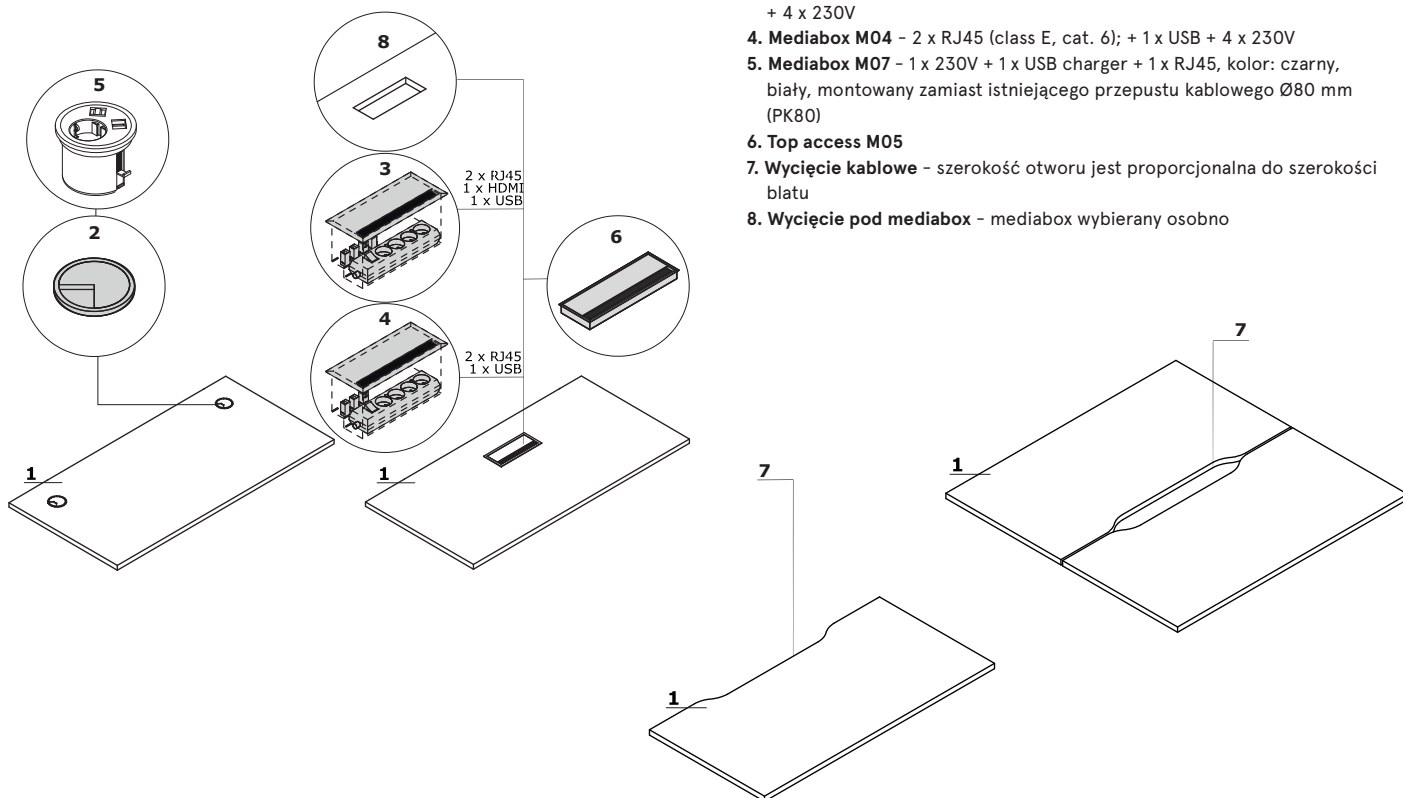

1. Blat - płyta melaminowana 28 mm, obrzeża ABS
- OPCJE Z DOPLATĄ:
2. Przepust kablowy - 2 szt., Ø 80 mm
3. Mediabox M04H - 2 x RJ45 (class E, cat. 6); + 1 x USB + 1 x HDMI + 4 x 230V
4. Mediabox M04 - 2 x RJ45 (class E, cat. 6); + 1 x USB + 4 x 230V
5. Mediabox M07 - 1 x 230V + 1 x USB charger + 1 x RJ45, kolor: czarny, biały, montowany zamiast istniejącego przepustu kablowego Ø80 mm (PK80)
6. Top access M05
7. Wycięcie kablowe - szerokość otworu jest proporcjonalna do szerokości blatu
8. Wycięcie pod mediabox - mediabox wybierany osobno

Wymiary blatów kształtowych (mm)

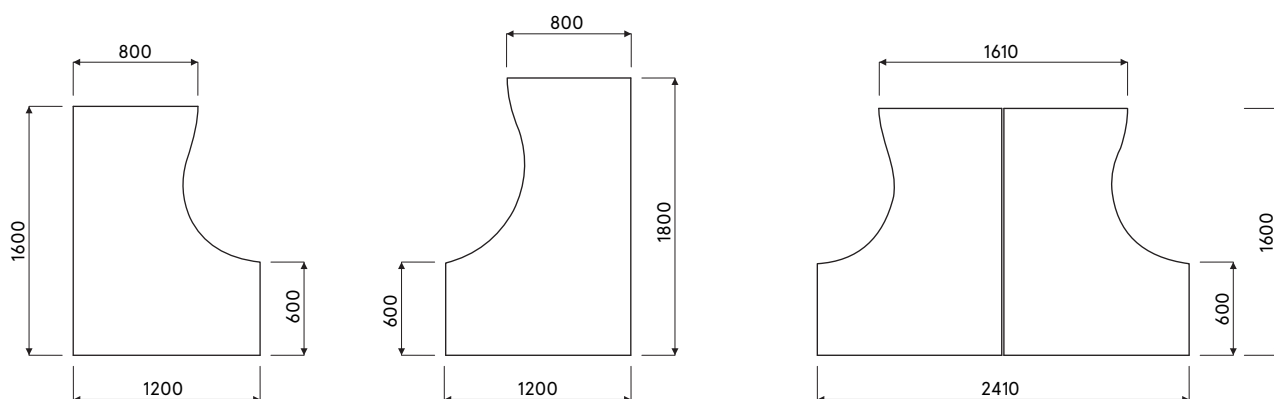

Stelaż

Ogi Y : metal malowany proszkowo, profil 40x40 mm, między blatem a stelażem dystans 10 mm

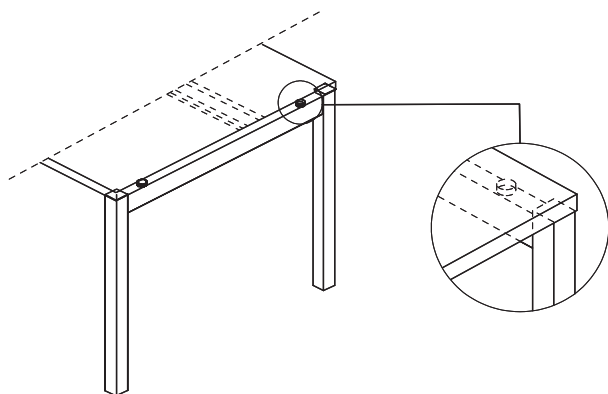

Uwaga - Szyna pod blatem zawsze w kolorze: M009 - aluminium półmat

Biurko z szafką managerską

www.mdd.eu

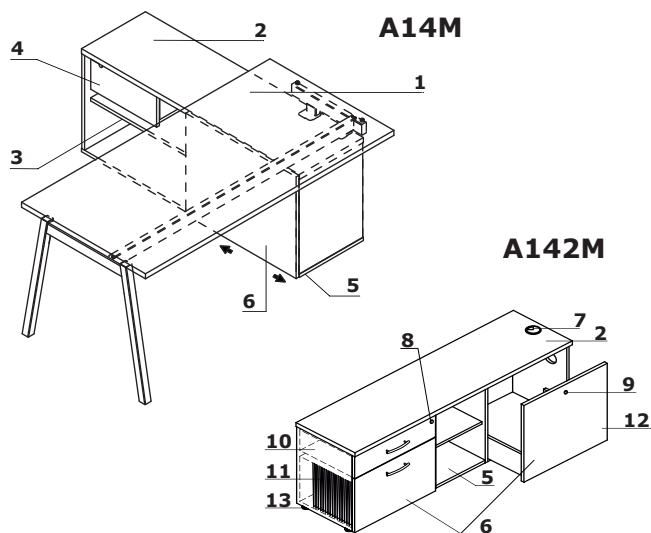

A14M:

- 1. Blat - płyta melaminowana 28 mm, obrzeża ABS
- 2. Wieniec górny - płyta melaminowana 28 mm, obrzeża ABS
- 3. Półka - płyta melaminowana 18 mm, zabezpieczenie przed przypadkowym wysunięciem, obrzeża ABS
- 4. Szuflada - płyta melaminowana 18 mm, obrzeża ABS, zamek patentowy - możliwość zmiany usytuowania
- 5. Wieniec dolny - płyta melaminowana 18 mm, obrzeża ABS
- 6. Front - płyta melaminowana 18 mm, obrzeża ABS

A12M - OPCJA Z DOPŁATĄ:

- 7. Wieniec górny - płyta melaminowana 28 mm, obrzeża ABS
- 8. Przepusty kablowe - Ø80 mm
- 9. Wieniec dolny - płyta melaminowana 18 mm, obrzeża ABS
- 10. Front - płyta melaminowana 18 mm, obrzeża ABS
- 11. Zamek centralny - łamany klucz
- 12. Zamek patentowy
- 13. Szuflady metalowe - prowadnice rolkowe, nośność 25 kg, wysunięcie 80%, blokada wysuwu drugiej szuflady
- 14. Szuflada filowa - z dnem, prowadnice kulkowe, max obciążenie 45kg, wysunięcie 100%
- 15. Szuflada z dnem - prowadnice kulkowe, max obciążenie 40 kg, wysunięcie 100%, mechanizm "push to open" (mieści komputer);
- 16. Stopki - regulacja poziomu od wewnątrz w zakresie 5 mm

Przykładowe konfiguracje - biurko z szafką managerską - A14M (mm)

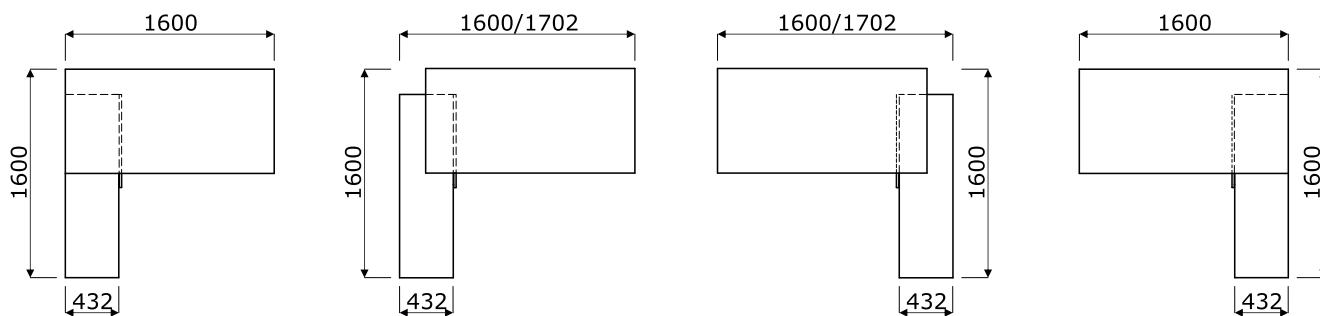

Ogi Y	Data sporządzenia 21.02.2022	Dane zawarte w niniejszym dokumencie ważne są w dniu przygotowania. Zmiana produktu, jeśli nie wpływa na podstawowe cechy, nie wymaga systematycznej aktualizacji dokumentu.	strona 4/13
			opis techniczny

Przykładowe konfiguracje - biurko z szafką managerską - A14M (mm)

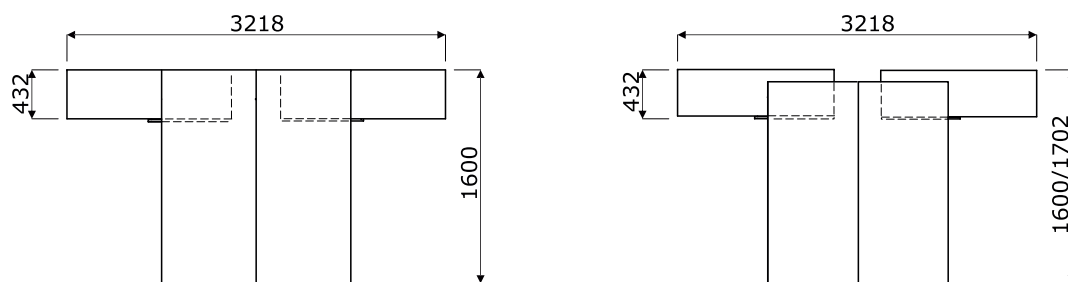

Przykładowe konfiguracje - biurko z szafką managerską - A12M (mm)

www.mdd.eu

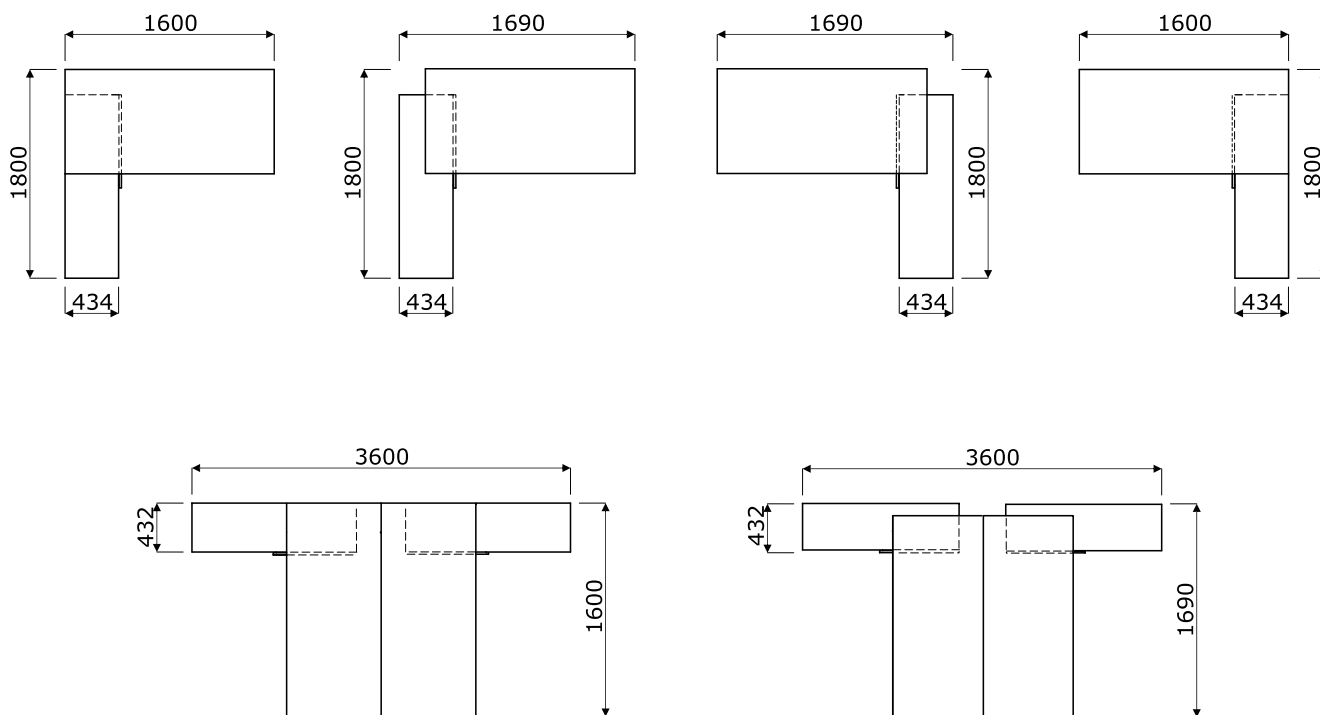

Przykładowe konfiguracje z wykorzystaniem BOX40, BOX50, BOX60

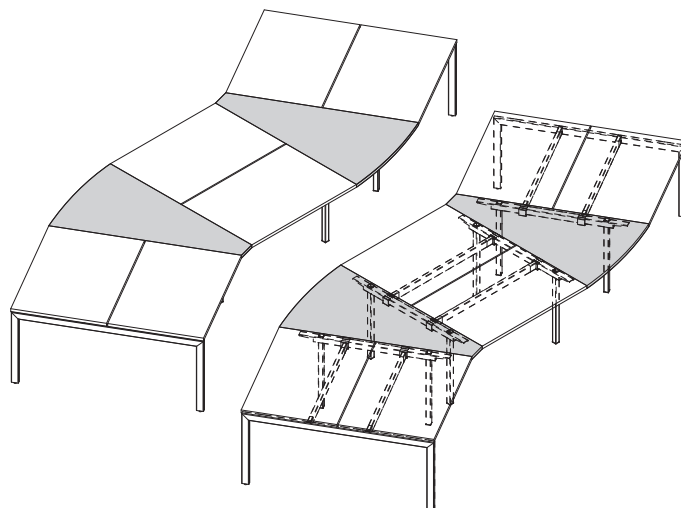
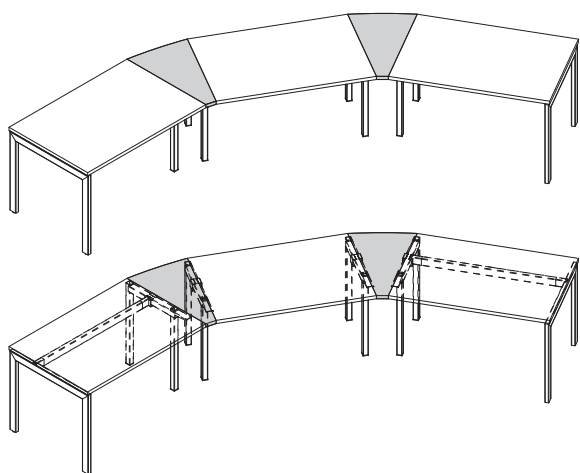

UWAGI - Wyłącznie do systemów Ogi Q, Ogi U, Ogi Y, Ogi M

Akcesoria

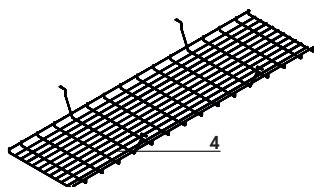
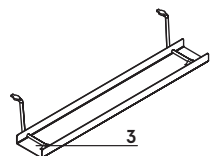
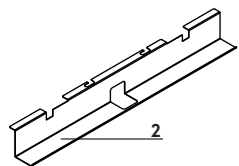
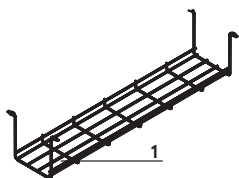

1. Szyna S69 – metal malowany proszkowo, kolor: 09-aluminium
2. Szyna do pojedynczego biurka (SG12, SG16) – metal malowany proszkowo, kolor: M009 – aluminium półmat
3. Szyna E64 – metal malowany proszkowo, kolor: M009 – aluminium półmat
4. Szyna do biurek typu bench (SG220, SG260) – drut stalowy Ø4 mm, malowany proszkowo, kolor: 09 – aluminium

www.mdd.eu

Błat przesuwny

1. Błat przesuwny – zakres przesuwu 141 mm

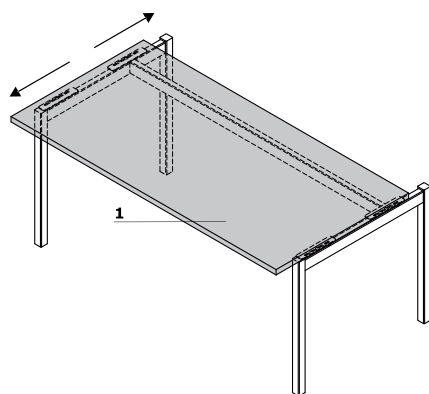

Uwaga – brak możliwości zastosowania mediaboxów M04, M04H i M07.

Ogi Y	Data sporządzenia 21.02.2022	Dane zawarte w niniejszym dokumencie ważne są w dniu przygotowania. Zmiana produktu, jeśli nie wpływa na podstawowe cechy, nie wymaga systematycznej aktualizacji dokumentu.	strona 6/13
			opis techniczny

Listwa zasilająca - do łączenia w szereg

1

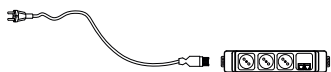

2

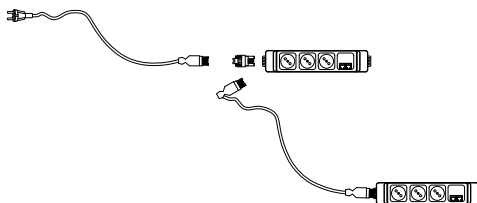

3

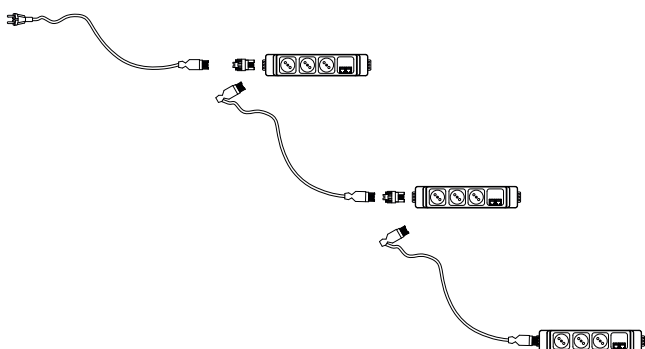

1. **PWS1** - zestaw do 1 stanowiska - listwa zasilająca (3 x schucko, 2 RJ45) x 1 + przewód zasilający (wtyczka uniwersalna PL/FR/Schucko)
2. **PWS2** - zestaw do 2 stanowisk - listwa zasilająca (3 x schucko, 2 RJ45) x 2 + komplet przewodów zasilających (wtyczka uniwersalna PL/FR/Schucko)
3. **PWS3** - zestaw do 3 stanowisk - listwa zasilająca (3 x schucko, 2 RJ45) x 3 + komplet przewodów zasilających (wtyczka uniwersalna PL/FR/Schucko)

Biurka proste *

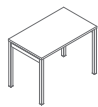

BOY01
1000 / 600 / 740
27.3 kg



BOY12
1200 / 600 / 740
31 kg

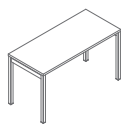

BOY14
1400 / 600 / 740
33.5 kg

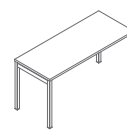

BOY16
1600 / 600 / 740
36.8 kg

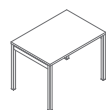

BOY20
1000 / 700 / 740
26.1 kg

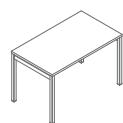

BOY22
1200 / 700 / 740
33.8 kg

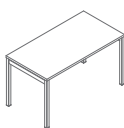

BOY24
1400 / 700 / 740
35.4 kg

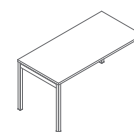

BOY26
1600 / 700 / 740
38.95 kg

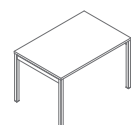

BOY02
1200 / 800 / 740
36.8 kg

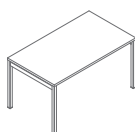

BOY03
1400 / 800 / 740
39.3 kg



BOY04
1600 / 800 / 740
44.35 kg

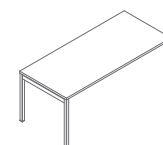

BOY05
1800 / 800 / 740
48.35 kg

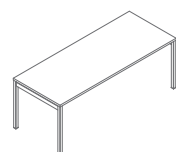

BOY06
2000 / 800 / 740
49.15 kg

* wymiary wyrażone w milimetrach: szerokość x głębokość x wysokość

Elementy do tworzenia układów - biurka proste *

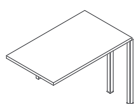

BOX10
1000 / 600 / 740
20.7 kg

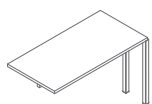

BOX12
1200 / 600 / 740
22.7 kg

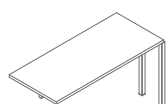

BOX14
1400 / 600 / 740
25.4 kg

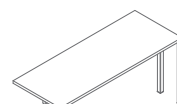

BOX16
1600 / 600 / 740
28.9 kg

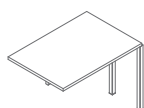

BOX30
1000 / 700 / 740
20.7 kg

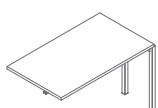

BOX32
1200 / 700 / 740
28.4 kg

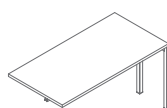

BOX34
1400 / 700 / 740
30 kg

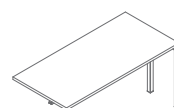

BOX36
1600 / 700 / 740
33.55 kg



BOX40
500 / 800 / 740
11 kg

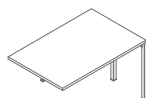

BOX42
1200 / 800 / 740
30.8 kg

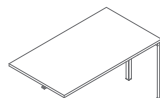

BOX43
1400 / 800 / 740
33.3 kg

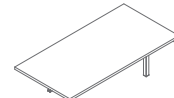

BOX44
1600 / 800 / 740
38.35 kg

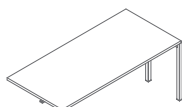

BOX45
1800 / 800 / 740
42.35 kg

* wymiary wyrażone w milimetrach: szerokość x głębokość x wysokość

Biurka kształtowe *



BOY10
1600 / 1200 / 740
48.15 kg

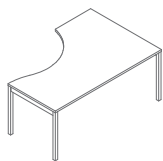

BOY17
1800 / 1200 / 740
51 kg

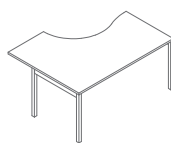

BOY11
1600 / 1200 / 740
47.45 kg

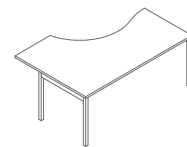

BOY18
1800 / 1200 / 740
50.65

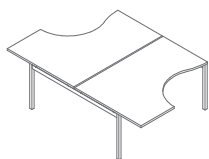

BOY15
1600 / 2410 / 740
88.7 kg

Biurka z szafką managerską *

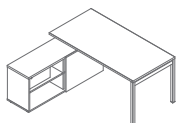

BOYL20
1600-1702 / 1600 / 740
104.35 kg

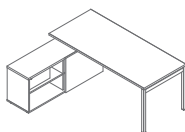

BOYL21
1800-1902 / 1600 / 740
106.75 kg

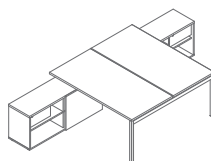

BOYL40
1600-1702 / 3210 / 740
202.4 kg

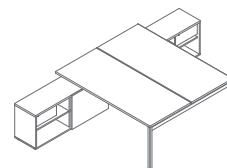

BOYL41
1800-1902 / 3210 / 740
210.4 kg

Przystawki do biurerek *

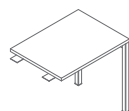

PLY01
600 / 800 / 740
18.1 kg

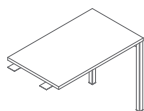

PLY02
600 / 1000 / 740
20.1 kg

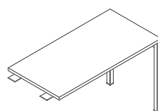

PLY03
600 / 1200 / 740
22.3 kg

* wymiary wyrażone w milimetrach: szerokość x głębokość x wysokość

Biurka typu bench *

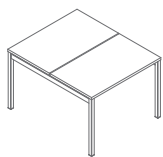

BOY50
1000 / 1210 / 740
43.3 kg

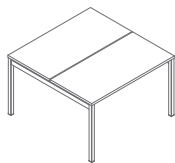

BOY52
1200 / 1210 / 740
47.3 kg

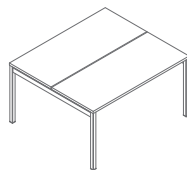

BOY54
1400 / 1210 / 740
52.7 kg

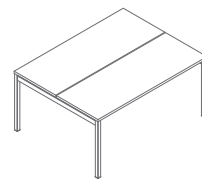

BOY56
1600 / 1210 / 740
59.7 kg

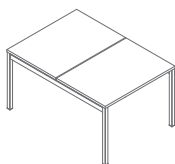

BOY40
1000 / 1410 / 740
46 kg

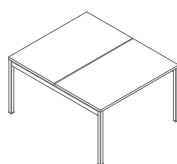

BOY42
1200 / 1410 / 740
61.4 kg

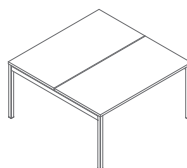

BOY44
1400 / 1410 / 740
64.6 kg

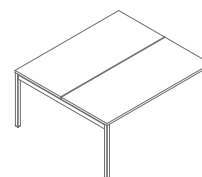

BOY46
1600 / 1410 / 740
71.7 kg

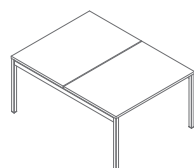

BOY32
1200 / 1610 / 740
66.7 kg

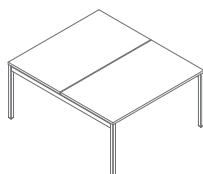

BOY33
1400 / 1610 / 740
71.7 kg

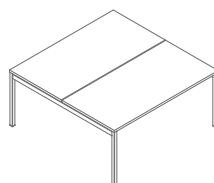

BOY34
1600 / 1610 / 740
81.8 kg

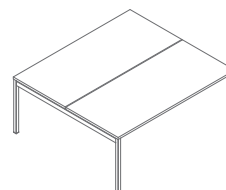

BOY35
1800 / 1610 / 740
89.8 kg

www.mdd.eu

Elementy do tworzenia układów - bench *

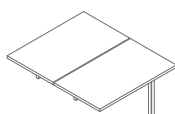

BOX20
1000 / 1210 / 740
36.6 kg

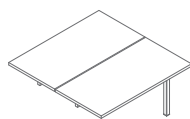

BOX22
1200 / 1210 / 740
40.6 kg

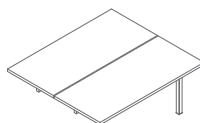

BOX24
1400 / 1210 / 740
46 kg

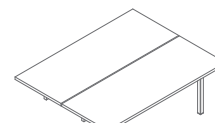

BOX26
1600 / 1210 / 740
53 kg

* wymiary wyrażone w milimetrach: szerokość x głębokość x wysokość

Elementy do tworzenia układów - bench *



BOX50
1000 / 1410 / 740
24.05 kg

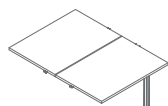

BOX51
1000 / 1410 / 740
38.2 kg

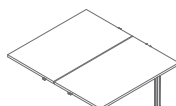

BOX52
1200 / 1410 / 740
53.6 kg

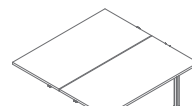

BOX54
1400 / 1410 / 740
56.8 kg

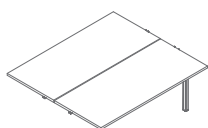

BOX56
1600 / 1410 / 740
63.9 kg

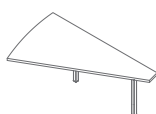

BOX60
1000 / 1610 / 740
28.75 kg

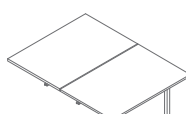

BOX62
1200 / 1610 / 740
58.35 kg

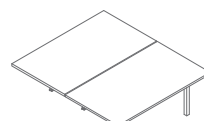

BOX64
1400 / 1610 / 740
63.35 kg

www.mdd.eu

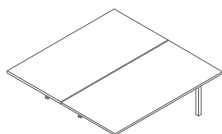

BOX66
1600 / 1610 / 740
73.45 kg

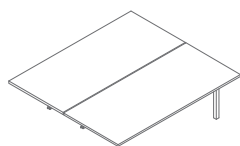

BOX68
1800 / 1610 / 740
81.45 kg

Listwa zasilająca *



PWS1
500 / 430 / 569
1.1 kg



PWS2
500 / 430 / 569
1.6 kg

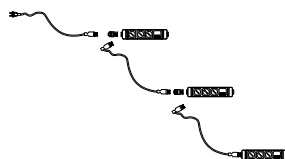

PWS3
500 / 430 / 569
2.1 kg

* wymiary wyrażone w milimetrach: szerokość x głębokość x wysokość

Blat



26 Aluminium satinato



31 Dąb kanadyjski*



39 Brzoza polarna *



64 Kakao *



168 Dąb naturalny *



169 Dąb miodowy*

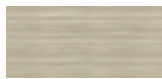

170 Akacja *



67 Biały pastel

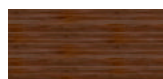

171 Orzech ciemny*



106 Orzech nizinny *



154 Antracyt



08 Czarny



167 Dąb szary *

Przeloty kablowe



Aluminium



Beżowy



Biały



Czarny

Stelaż, mediabox - metal



M009 Aluminium półmat RAL9006



M015 Biały półmat RAL9010



M154 Antracyt półmat RAL7043



M115 Czarny półmat RAL9005

* korpus - II grupa cenowa