

Ogi U

opis techniczny



.mdd

.mdd od wielu lat zajmuje czołowe miejsce wśród producentów w segmencie mebli biurowych.

O jakości naszych wyrobów świadczą zdobywane wyróżnienia oraz stale wzrastające zapotrzebowanie na oferowane przez nas produkty.

Realia dzisiejszego rynku wymagają ciągłego doskonalenia jakości na wszystkich szczeblach działalności nowoczesnej firmy. Dotyczy to w szczególności obsługi handlowej, marketingu, jakości produktu, a także jakości procesów przebiegających wewnątrz przedsiębiorstwa. .mdd z pewnością należy do tych przedsiębiorstw, które dbają o realizację wyżej wymienionych warunków będących podstawą sukcesu ekonomicznego firmy.

Stałe inwestycje w istniejący park maszynowy, optymalizacja systemów zarządzania oraz rozbudowa powierzchni hal produkcyjnych pozwalają zminimalizować czas potrzebny na wyprodukowanie gotowego produktu o najwyższej jakości.

Potwierdzeniem długoletniego doświadczenia w zakresie produkcji mebli biurowych jest lista referencyjna firm i instytucji, które doceniły naszą sprawność funkcjonowania i kompleksową obsługę.

Jednym z naszych głównych priorytetów jest dbałość o środowisko naturalne.

Stale inwestujemy w nowoczesny i energooszczędny sprzęt oraz kładziemy nacisk na segregację odpadów przemysłowych.

.mdd posiada liczne certyfikaty, potwierdzające wyjątkową dbałość i zaangażowanie w utylizację odpadów. Dbamy, aby wszystkie wykorzystywane przez nas surowce były przyjazne środowisku, dlatego też możemy się cieszyć wysokim współczynnikiem recyklingu naszych produktów, który kształtuje się na poziomie 95%.



Informacje ogólne:

Gwarancja:

Produkty .mdd - **2 lata**
(meble montowane przez .mdd
- **5 lat**)

Komponenty elektryczne oraz
tkaniny - **2 lata**.

Certyfikat - płyta melaminowana:



Montaż:

Produkt dostarczany w elementach

Pakowanie:

karton, wąż siatkowy

Zgodność z normami:

PN-EN 527-2:2017-02

Gęstości płyt:

12 mm - 690 - 750 kg/m³
18 mm - 650 - 690 kg/m³
28 mm - 610 - 630 kg/m³
36 mm - 610 - 630 kg/m³

Blaty biurek Ogi

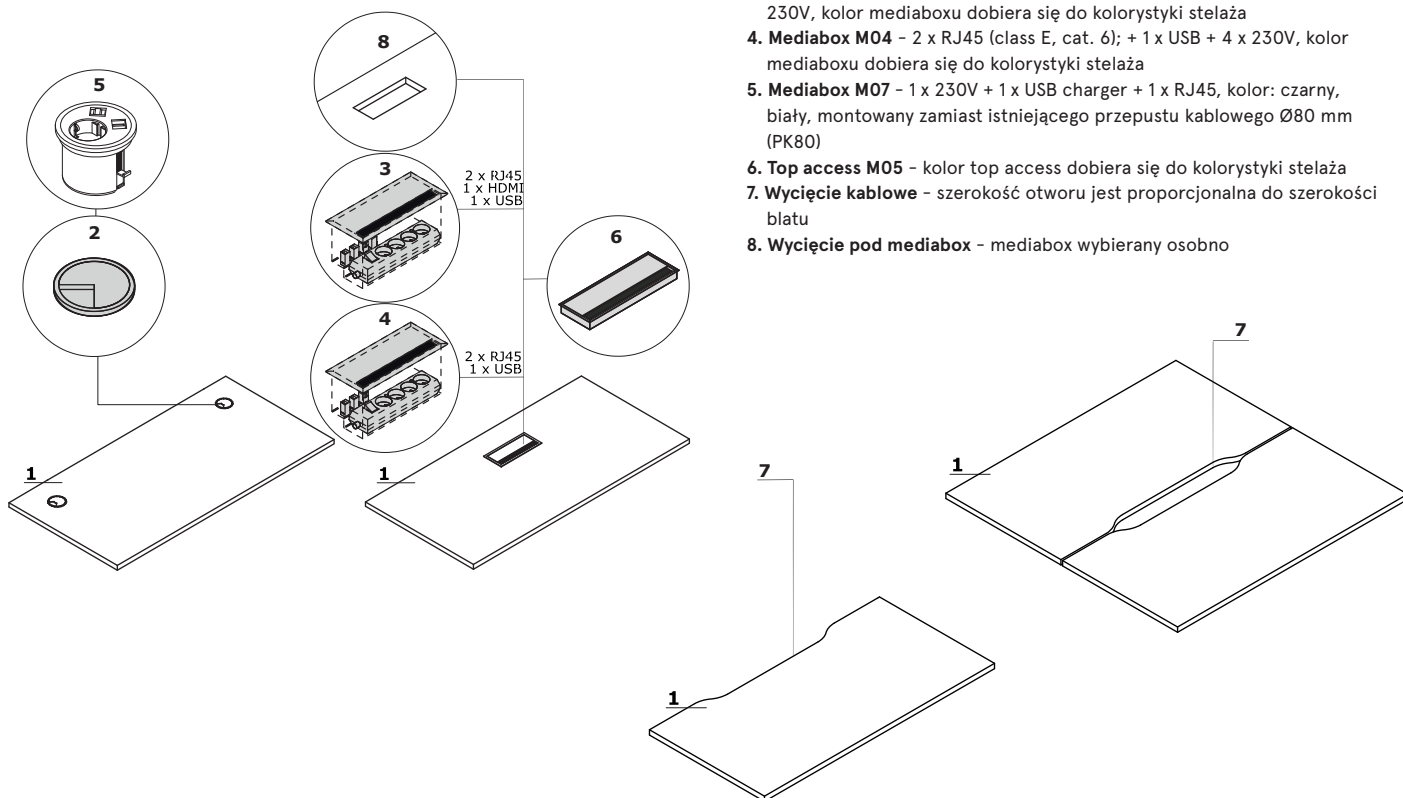

- 1. Blat - płyta melaminowana 28 mm, obrzeża ABS
- OPCJE Z DOPLATĄ:**
- 2. Przepust kablowy - 2 szt., Ø 80 mm
- 3. Mediabox M04H - 2 x RJ45 (class E, cat. 6); + 1 x USB + 1 x HDMI + 4 x 230V, kolor mediaboxu dobiera się do kolorystyki stelaża
- 4. Mediabox M04 - 2 x RJ45 (class E, cat. 6); + 1 x USB + 4 x 230V, kolor mediaboxu dobiera się do kolorystyki stelaża
- 5. Mediabox M07 - 1 x 230V + 1 x USB charger + 1 x RJ45, kolor: czarny, biały, montowany zamiast istniejącego przepustu kablowego Ø80 mm (PK80)
- 6. Top access M05 - kolor top access dobiera się do kolorystyki stelaża
- 7. Wycięcie kablowe - szerokość otworu jest proporcjonalna do szerokości blatu
- 8. Wycięcie pod mediabox - mediabox wybierany osobno

Wymiary blatów kształtowych (mm)

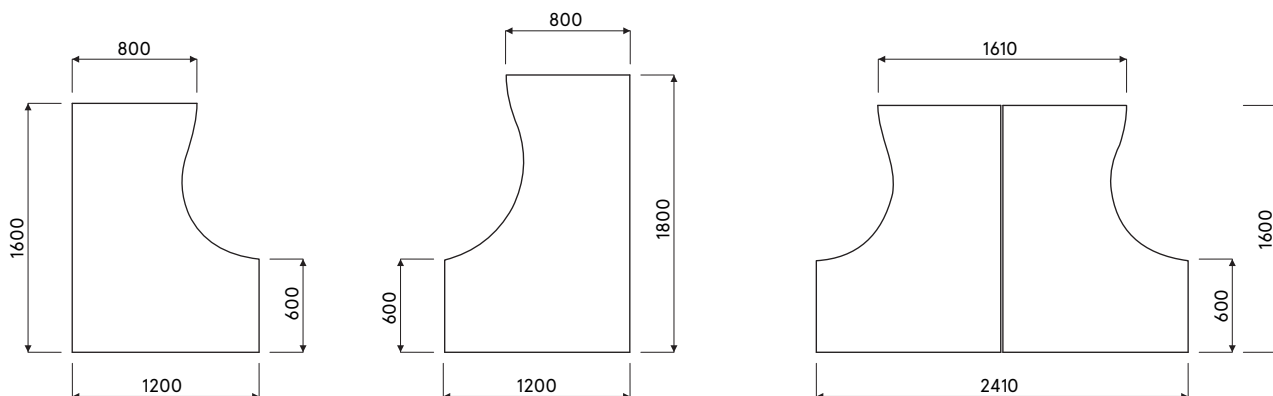

Stelaż

Ogi U : metal malowany proszkowo, profil 60x30 mm, między blatem a stelażem dystans 10 mm

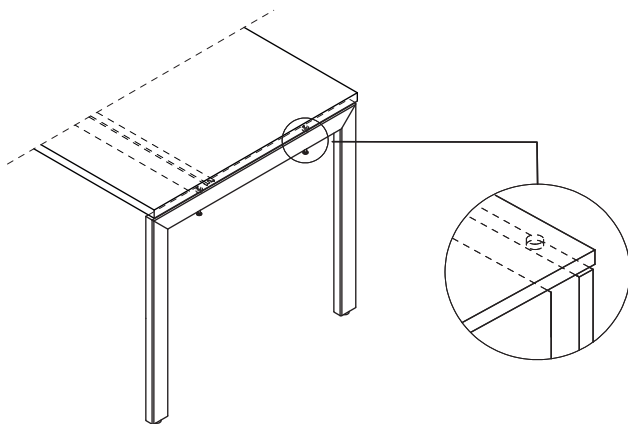

Uwaga - Szyna pod blatem zawsze w kolorze: M009 - aluminium półmat

Biurko z szafką managerską

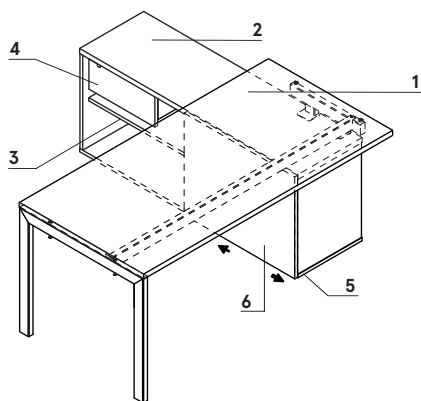

1. Blat - płyta melaminowana 28 mm, obrzeża ABS
2. Wieniec górny - płyta melaminowana 28 mm, obrzeża ABS
3. Półka - płyta melaminowana 18 mm, zabezpieczenie przed przypadkowym wysunięciem, obrzeża ABS
4. Szuflada - płyta melaminowana 18 mm, obrzeża ABS, zamek patentowy - możliwość zmiany usytuowania
5. Wieniec dolny - płyta melaminowana 18 mm, obrzeża ABS
6. Front - płyta melaminowana 18 mm, obrzeża ABS

Przykładowe konfiguracje (mm)

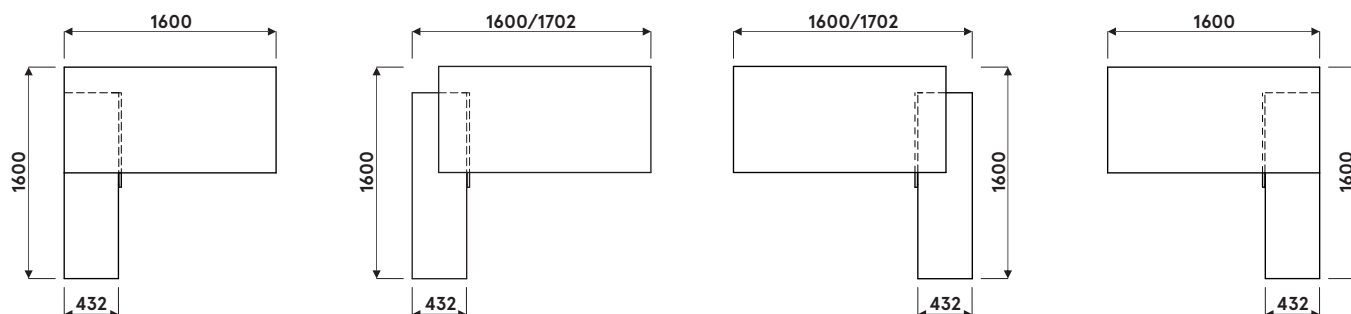

Przykładowe konfiguracje (mm)

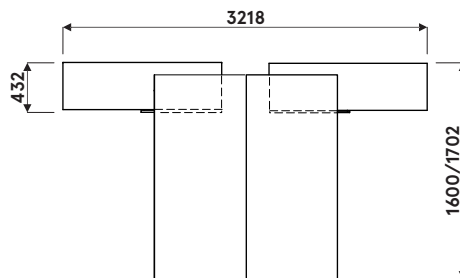
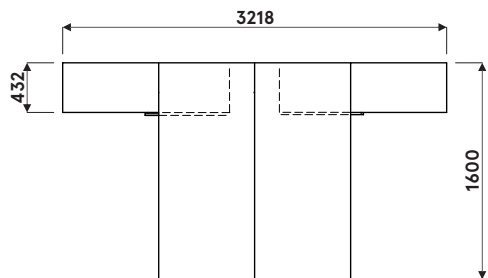

Przykładowe konfiguracje z wykorzystaniem BOX40, BOX50, BOX60

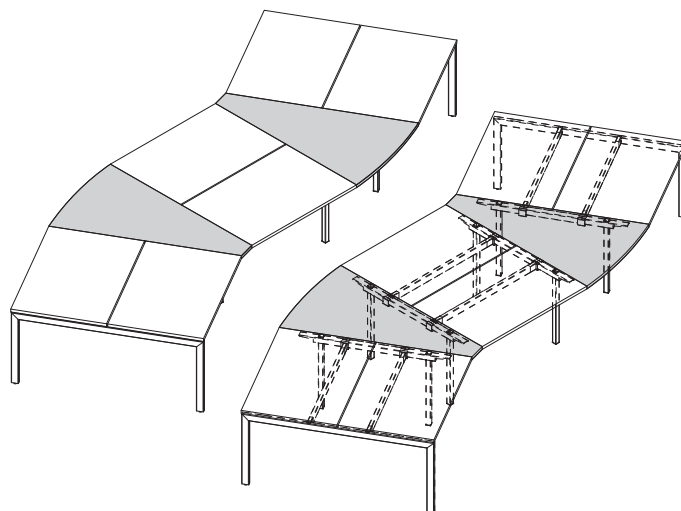
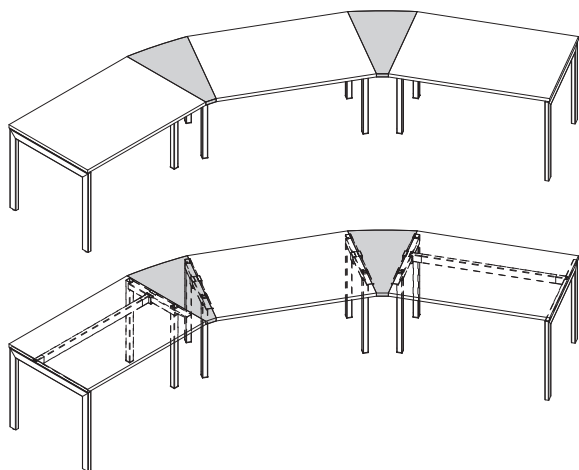

www.mdd.eu

UWAGI - Wyłącznie do systemów Ogi Q, Ogi U, Ogi Y, Ogi M

Akcesoria

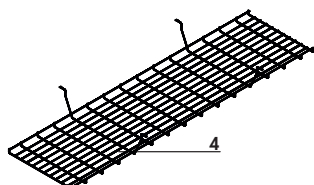
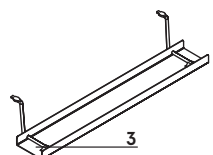
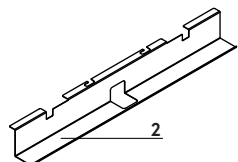
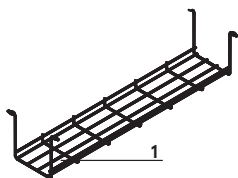

1. Szyna S69 - metal malowany proszkowo, kolor: 09-aluminium
2. Szyna do pojedynczego biurka (SG12, SG16) - metal malowany proszkowo, kolor: M009 - aluminium półmat
3. Szyna E64 - metal malowany proszkowo, kolor: M009 - aluminium półmat
4. Szyna do biurek typu bench (SG220, SG260) - drut stalowy Ø4 mm, malowany proszkowo, kolor: 09 - aluminium

Biurka proste *



BOU12
1200 / 600 / 740
29.7 kg

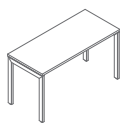

BOU14
1400 / 600 / 740
32.8 kg

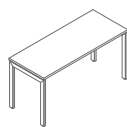

BOU16
1600 / 600 / 740
35.9 kg

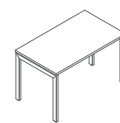

BOU28
1200 / 700 / 740
32.3 kg



BOU29
1400 / 700 / 740
35.7 kg

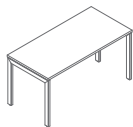

BOU30
1600 / 700 / 740
39.3 kg



BOU19
1200 / 800 / 740
37.8 kg

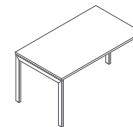

BOU20
1400 / 800 / 740
38.3 kg

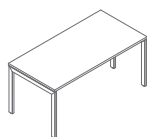

BOU21
1600 / 800 / 740
38.9 kg

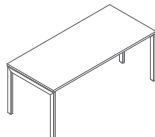

BOU22
1800 / 800 / 740
42 kg

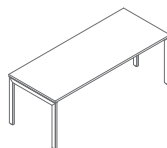

BOU27
2000 / 800 / 740
49.7 kg

www.mdd.eu

Elementy do tworzenia układów biurek - biurka proste *



BOX40
500 / 800 / 740
10.8 kg

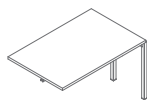

BOX42
1200 / 800 / 740
31.6 kg

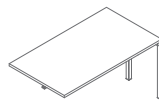

BOX43
1400 / 800 / 740
32.1 kg

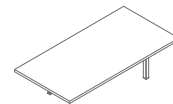

BOX44
1600 / 800 / 740
32.7 kg

* wymiary wyrażone w milimetrach: szerokość x głębokość x wysokość

Ogi U	Data sporządzenia 24.04.2021	Dane zawarte w niniejszym dokumencie ważne są w dniu przygotowania. Zmiana produktu, jeśli nie wpływa na podstawowe cechy, nie wymaga systematycznej aktualizacji dokumentu.	strona 6/10
			produkty

Elementy do tworzenia układów biur - biurka proste *

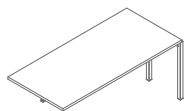

BOX45
1600 / 800 / 740
35.8 kg

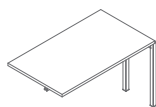

BOX32
1200 / 700 / 740
26.3 kg

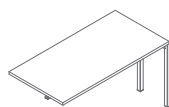

BOX34
1400 / 700 / 740
29.7 kg

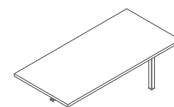

BOX36
1600 / 700 / 740
33.3 kg

Biurka kształtowe *

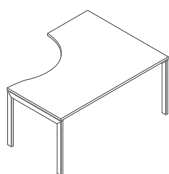

BOU23
1600 / 1200 / 740
46.1 kg

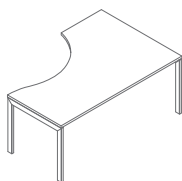

BOU25
1800 / 1200 / 740
42 kg

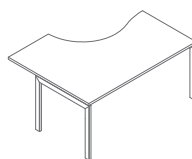

BOU24
1600 / 1200 / 740
46.1 kg

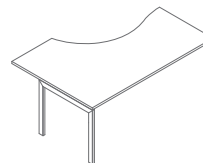

BOU26
1800 / 1200 / 740
44 kg

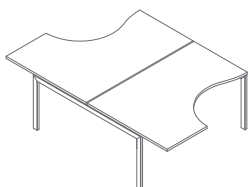

BOU15
1600 / 2410 / 740
85.5 kg

Biurka z szafką managerską *

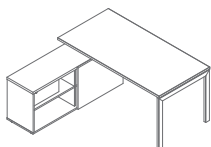

BOUL20
1600-1702 / 1600 / 740
92.9 kg

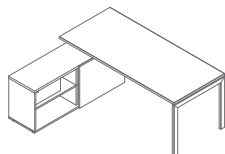

BOUL21
1800-1902 / 1600 / 740
96 kg

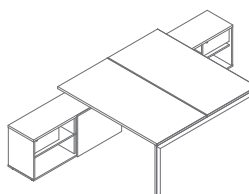

BOUL40
1600-1702 / 3210 / 740
182.6 kg

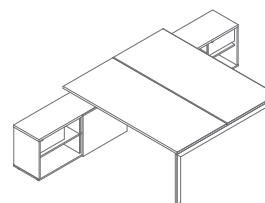

BOUL41
1800-1902 / 3210 / 740
188.8 kg

* wymiary wyrażone w milimetrach: szerokość x głębokość x wysokość

Biurka typu Bench *

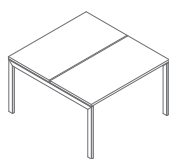

BOU42
1200 / 1410 / 740
57.1 kg

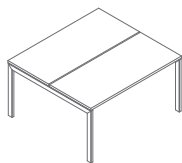

BOU44
1400 / 1410 / 740
63.9 kg

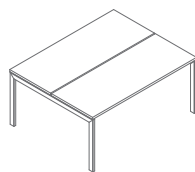

BOU46
1600 / 1410 / 740
71.1 kg

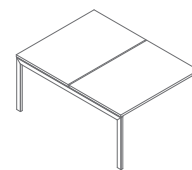

BOU32
1200 / 1610 / 740
68.9 kg

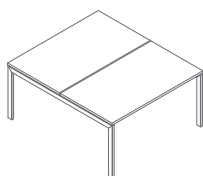

BOU33
1400 / 1610 / 740
69.9 kg

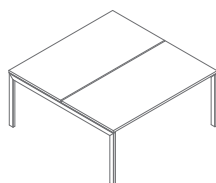

BOU34
1600 / 1610 / 740
71.1 kg

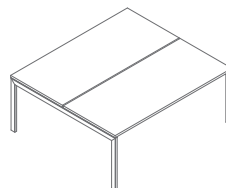

BOU35
1800 / 1610 / 740
77.3 kg

Elementy do tworzenia układów biurk - bench *



BOX50
1000 / 1410 / 740
16.5 kg

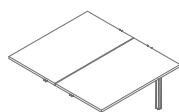

BOX52
1200 / 1410 / 740
49.4 kg

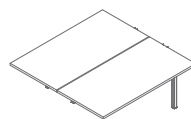

BOX54
1400 / 1410 / 740
56.2 kg

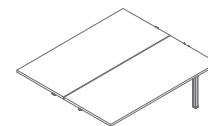

BOX56
1600 / 1410 / 740
63.4 kg

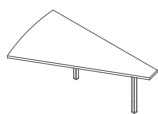

BOX60
1000 / 1610 / 740
17.5 kg

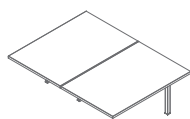

BOX62
1200 / 1610 / 740
60.1 kg

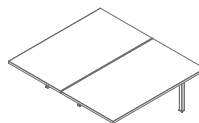

BOX64
1400 / 1610 / 740
61.1 kg

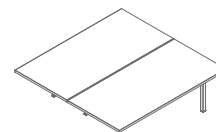

BOX66
1600 / 1610 / 740
62.3 kg

* wymiary wyrażone w milimetrach: szerokość x głębokość x wysokość

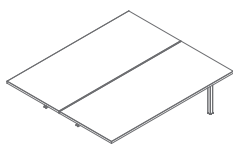
Elementy do tworzenia układów biurek - bench*

BOX68
1800 / 1610 / 740
68,5 kg

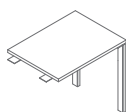
Przystawki do biurek *

PLU01
600 / 800 / 740
18,4 kg

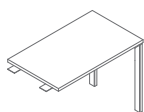

PLU02
600 / 1000 / 740
19,6 kg

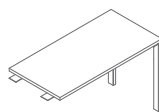

PLU03
600 / 1200 / 740
22,1 kg

* wymiary wyrażone w milimetrach: szerokość x głębokość x wysokość

Ogi U	Data sporządzenia 24.04.2021	Dane zawarte w niniejszym dokumencie ważne są w dniu przygotowania. Zmiana produktu, jeśli nie wpływa na podstawowe cechy, nie wymaga systematycznej aktualizacji dokumentu.	strona 9/10
			produkty

Blat, wieniec górny i dolny, korpus, front

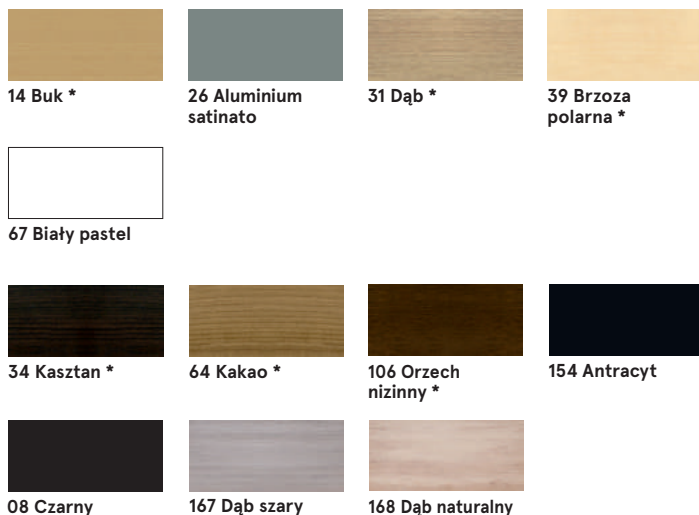

Przeloty kablowe

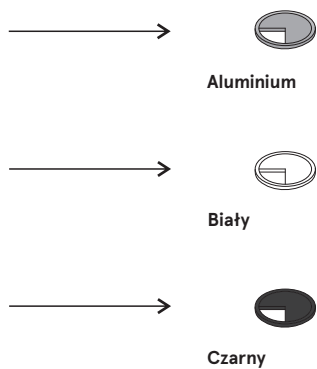

Stelaż, mediabox - metal

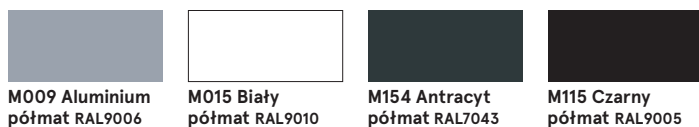

* korpus - II grupa cenowa